



Markiza na szklane zadaszenia

markilux 870 tracfix

Okrągła markiza na szklane zadaszenia dla średnio dużych powierzchni.



reddot design award
winner 2017



markilux.com

markilux

bezpieczne ponadczasowe piękne

Właściwości produktu

Klasa odporności na wiatr 3

Siła wiatru 6 → 38–48 km/h → 10,5–13,4 m/s



1 Widok z boku,
Montaż do ramy

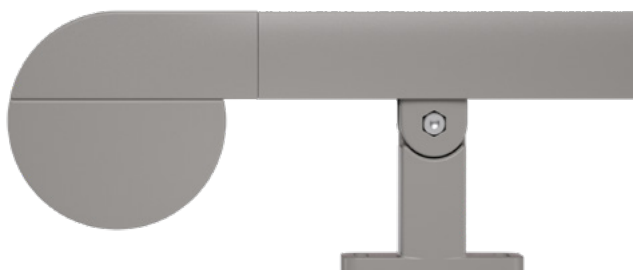

2 Kompaktowe domknięcie profilu
wysięgu i szyn prowadzących

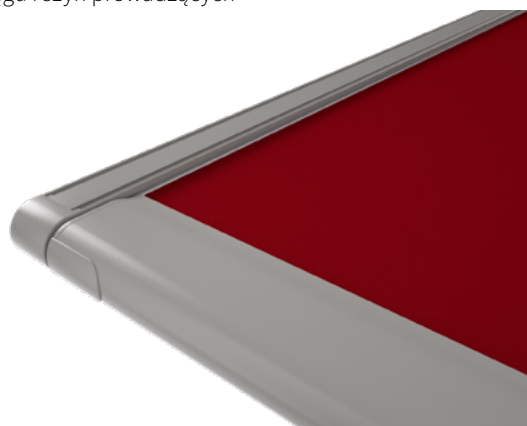

3 Tracfix prowadzenie poszycia – bez
szczeliny do szyny prowadzącej

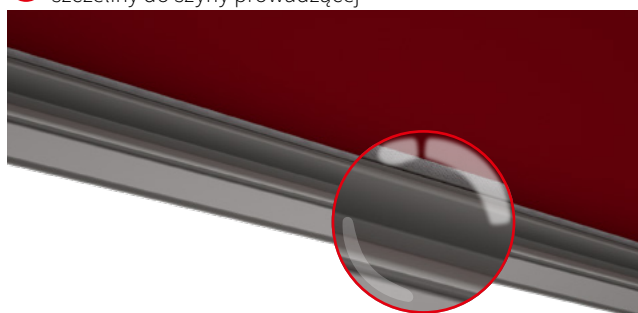

Właściwości produktu

Opis

- Markiza na szklane zadaszenia do ogrodów zimowych i szklanych dachów. Markizą można zacieniać powierzchnie do 16 m².

Specyfika

- Całkowicie osłaniająca kasetą, idealnie chroniąca poszycie
- Dopracowana technika przeciwciągu z taśmami transportowymi oraz zintegrowanymi sprężynami gazowymi – zapewnią optymalne napięcie poszycia w każdej pozycji rozłożenia
- Tracfix jako standard, przebiegające, boczne prowadzenie poszycia bez szczeliny między poszyciem i szyną prowadzącą – większa stabilność na wietrze i atrakcyjniejszy wygląd
- Różnorodny program uchwytów z opatentowanym systemem klipsowym oferuje indywidualne możliwości montażu, od dyskretnych do zaakcentowanych

Wymiary

- Markiza pojedyncza: Rozstaw osi markizy 60–450 cm, wysięg maksymalnie 400 cm
- Maksymalny rozmiar Rozstaw osi markizy 450 cm × wysięg: 400 cm
- Dostępny wymiar pośredni

Wątek poszycia i boczne łożysko

- Wątek okrągły \varnothing 85 mm z wpustem, stal ocynkowana
- Doskonała stabilność, także przy bardzo szerokich markizach zapewnia optymalny stan poszycia
- Łożysko wiatka poszycia ze stali szlachetnej

Profile markiz

- Aluminium tłoczone, w jakości fasadowej, lakierowane proszkowo
- Profil kasety dwuczęściowy, okrągły, \varnothing 130 mm
- Szyny prowadzące prostokątne, zaokrąglone, szerokość 52 mm × głębokość 52 mm
- Profil wysięgu z przodu zaokrąglony, głębokość 110 mm × wysokość 52 mm

Pokrywy boczne

- Pokrywa boczna na kasetę z wysokiej jakości tworzywa sztucznego, dwuczęściowa, lakierowana proszkowo
- Zaślepka do szyny prowadzącej z wysokiej jakości tworzywa sztucznego, lakierowana proszkowo

Uchwyt mocujący

- Aluminium tłoczone, lakierowane proszkowo
- Kasetę samonośną na szynach prowadzących
- Uchwyty szyny prowadzącej: rozpórka, mocowanie niszowe, uchwyt płaski boczny
- Wysokości uchwytów standard: 105 mm / 145 / 100-500 mm (dostępne wysokości specjalne)
- Dostępnych więcej akcesoriów

01 **Kolory stelaży**02 **Kolory markiz markilux bez dopłaty**

03 Biel komunikacyjna RAL 9016



04 Białe aluminium RAL 9006

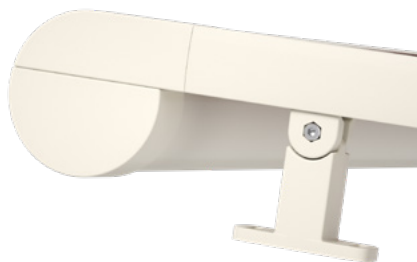

05 Szarobrunatny podobny do RAL 8019

06 Kremowo biały strukturalny 5233 ¹⁾07 Szaro kamienny metalik 5215 ¹⁾08 Antracytowy metalik 5204 ¹⁾09 Hawana brąz strukturalny 5229 ¹⁾

17

18

19

20

Powłoki specjalne

Kolor specjalny wg RAL za dopłatą – kolory matowe, metalik i perłowe oraz inne systemy kolorów (DB, Tiger etc.) na zapytanie. Wszystkie farby stelażowe dostępne także z podwyższoną ochroną antykorozyjną za dopłatą.

1) Farba strukturalna

Zastrzeżone odstępstwa kolorystyczne w ilustracjach i wykonaniu.

Wymiary i możliwości wyposażenia

Markiza pojedyncza

		Rozstaw osi markizy						Minimalny rozstaw osi		
		150	200	250	300	350	400			450
Rozmiar zamawiany		60	151	201	251	301	351	401	Silnik	Silnik radiowy
		150	200	250	300	350	400	450		
Szerokość całkowita		+ 5,4								
H	150								72	82
	200									
	250									
	300									
	350								107 ¹⁾	107 ¹⁾
	400									

wymiar w cm

1) = Od wysięgu 281 cm

H = Wysięg

 = 4 uchwyty

 = 6 uchwyty

 = 6 uchwyty, 1 rura w spornikowa poszycia

Napęd

	standard	opcjonalnie
Korba ręczna	—	—
Silnik standardowy	✓	—
Silnik silentec (opcjonalnie z zewnętrznym odbiornikiem radiowy io / RTS)	—	—
Silnik radiowy 868 mhz io	—	✓
Silnik radiowy 433 mhz RTS	—	✓
Silnik radiowy 433 mhz RTS z awaryjną korbą ręczną	—	—

Markiza łączona

Niedostępna

Wyposażenie dodatkowe

Sterowanie automatyczne (słońce, wiatr, deszcz)

Szczegółowe informacje patrz rozdział „Wyposażenie specjalne”

Schattenplus/dodatkowy cień

niedostępna

Poszycie Markizy	Deseń Nr	Standard	Opcjonalnie	Rozstaw Osi Markizy	Wysięg	Konfekcja
sunvas	301.. / 309..-315..	✓	—	≤ 400	≤ 400	LN
sunsilk	324.. / 325.. / 328.. / 369..	✓	—	≤ 400	≤ 400	LN
perfortex	331.. / 332..	✓	—	≤ 400	≤ 400	LN
sunvas (250 cm)	31008, -09, -13, -16, -18, -25, -27, -28, -31, -36, -37, -57, -58, 31109, -14, -17	✓	—	≤ 250		N
				≤ 400	≤ 243	N
transolair	338..	—	✓	≤ 400	≥ 244 ≤ 400	QN
transolair (120 cm)	339..	—	✓	≤ 400	≤ 400	LN
				≤ 320		N
sunvas (320 cm)	31008, -09	✓	—	≤ 400	≤ 313	N
				≤ 400	≥ 314	QN
				≤ 400	< 244	N
vuscreen Alu	317..	—	✓	≤ 400	≥ 244 ≤ 400	QN
				≥ 401	≤ 250	N
				≤ 185	≤ 300	N
Soltis Perform 92	92-20..	—	✓	≤ 400	≤ 194	N
				≥ 186 ≤ 400	≥ 195 ≤ 300	QN
perla	370..	—	✓	≤ 450	≤ 400	LN
perla FR	374.. / 375..	—	—			

wymiar w cm

N = Bezszwowe

LN = Podłużne szwy, szerokość brytu z reguły 120 cm

QN = Szwy poprzeczne

Mocowanie i akcesoria

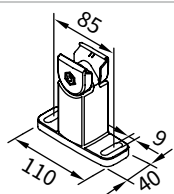

Uchwyt szynowy
u góry ruchomy

100 mm

76046.

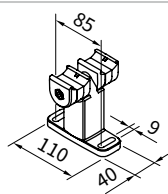

Podwójny uchwyt szynowy u góry ruchomy

środkowy uchwyt przy 2 markizach pojedynczych obok siebie

100 mm

73634.

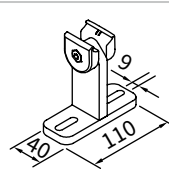

Uchwyt szynowy do profilu ogrodu zimowego

100 mm

76055.

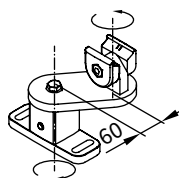

Uniwersalny uchwyt szynowy

100 mm

76054.

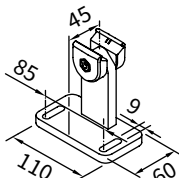

Uchwyt szynowy z płytą wyrównującą

100 mm

76199.

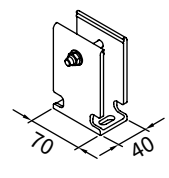

uchwyt szynowy do montażu do ramy, sztywne

100 mm

76017.

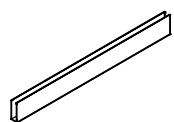

Uchwyt szynowy do montażu do ramy, sztywne

towar z metra, bez otworów, 100 mm

maksymalna długość: 6 m

76013.

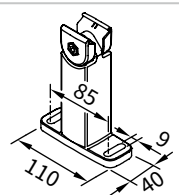

uchwyt szynowy u góry ruchomy

140 mm

76048.

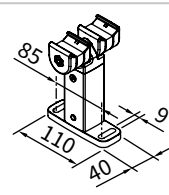

podwójny uchwyt szynowy u góry ruchomy

środkowy uchwyt przy 2 markizach pojedynczych obok siebie

140 mm

73636.

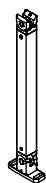

Uchwyt szynowy u góry i na dole ruchomy

200-500 mm

76045.

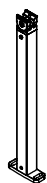

Uchwyt szynowy u góry ruchomy

100-500 mm

76047.

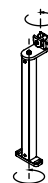

Uniwersalny uchwyt szynowy u góry ruchomy

140-500 mm

76053.

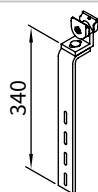

Wspornik płaski u góry ruchomy

do bocznego mocowania szyn prowadzących

76049.

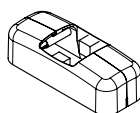

Nakładka do prostokątnych uchwytów szynowych

standardowe akcesoria uchwyty

2 x 76718.

wymiar w mm

Mocowanie i akcesoria

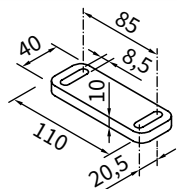

Płyta dystansowa do uchwyty szynowego 110 × 40 × 10 mm

78570.

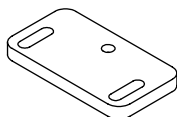

Płyta mocująca do uchwyty szynowego 110 × 60 × 10 mm

78158.

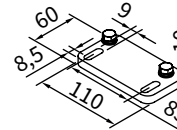

Płyta adaptera do uchwyty szynowego 110 × 60 × 10 mm

78165.

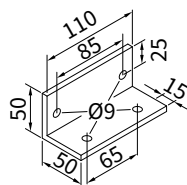

Kątownik mocujący

76098.

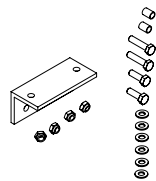

Kątownik mocujący 76098. łącznie ze śrubami mocującymi

76099.

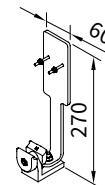

Uchwyt czujnika słońca / wiatru lub deszczu

76050.

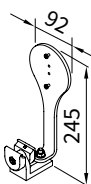

Uchwyt czujnik słońca / wiatru io

76723.

- 01
- 02
- 03
- 04
- 05
- 06
- 07
- 08
- 09
- 10
- 11
- 12
- 13
- 14
- 15
- 16
- 17**
- 18
- 19
- 20

wymiar w mm

01 Rodzaje montażu

02

03

21

Odstęp 105 mm

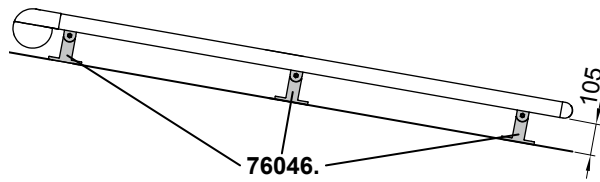

05

06

07

22

Odstęp 145 mm

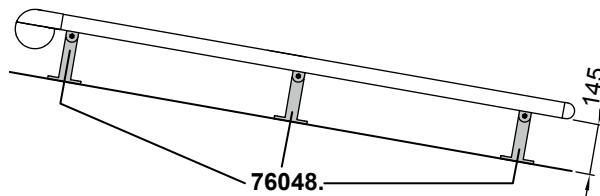

08

09

11

30

Wspornik płaski boczny

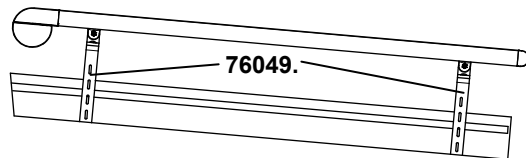

Indywidualny dobór uchwytów :
patrz „Montaż i akcesoria”.
Przy wysięgu > 300 cm zawsze 3
uchwyty na szynę prowadzącą.

12

13

Zestawienie wymiarów

Rodzaje montażu 21,22

Rodzaj montażu 30

17

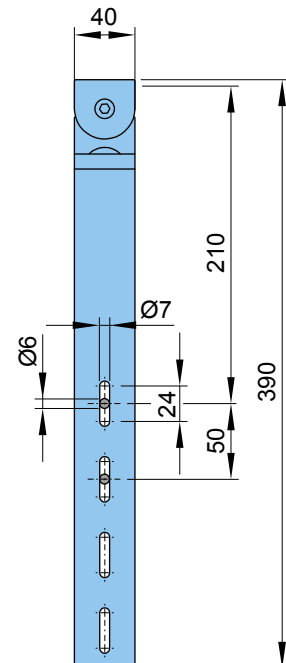
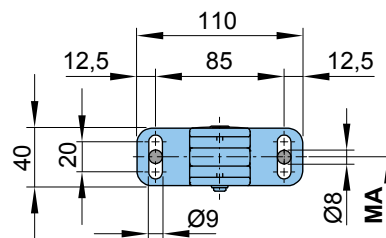
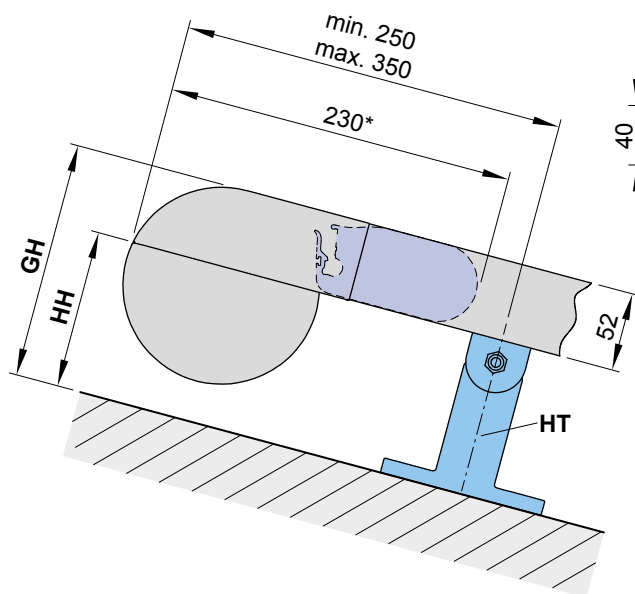

Rodzaj montażu 21 Rodzaj montażu 22 Rodzaj montażu 30

HT	= Uchwyt	76046.	76048.	76049.
HH	= Wysokość uchwytu	105	145	około 195-335
GH	= Wysokość całkowita	157	197	około 247-387

MA = Rozmiar zamawiany= rozstaw osi markizy = oś mocowania

* = Wysięg przy markizie zwiniętej

wymiar w mm

Zestawienie wymiarów

Markiza pojedyncza

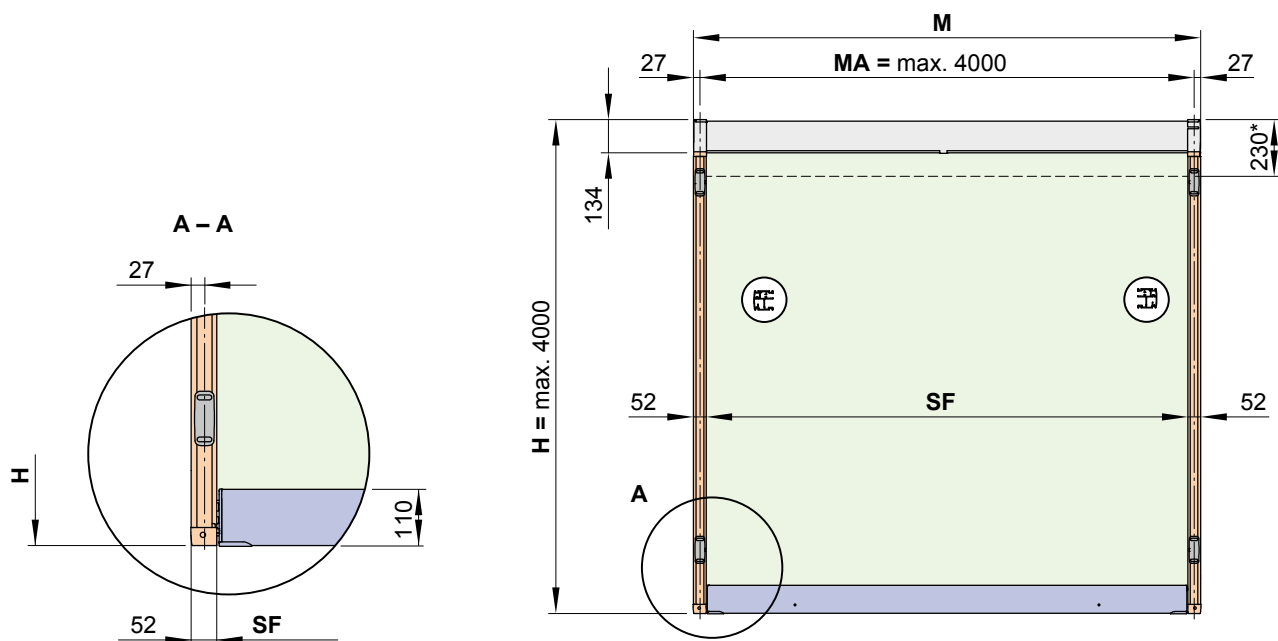

Dwie markizy pojedyncze - mocowanie podwójnym uchwytem szynowym

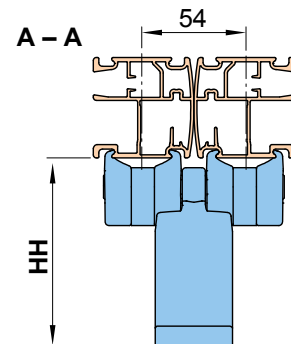
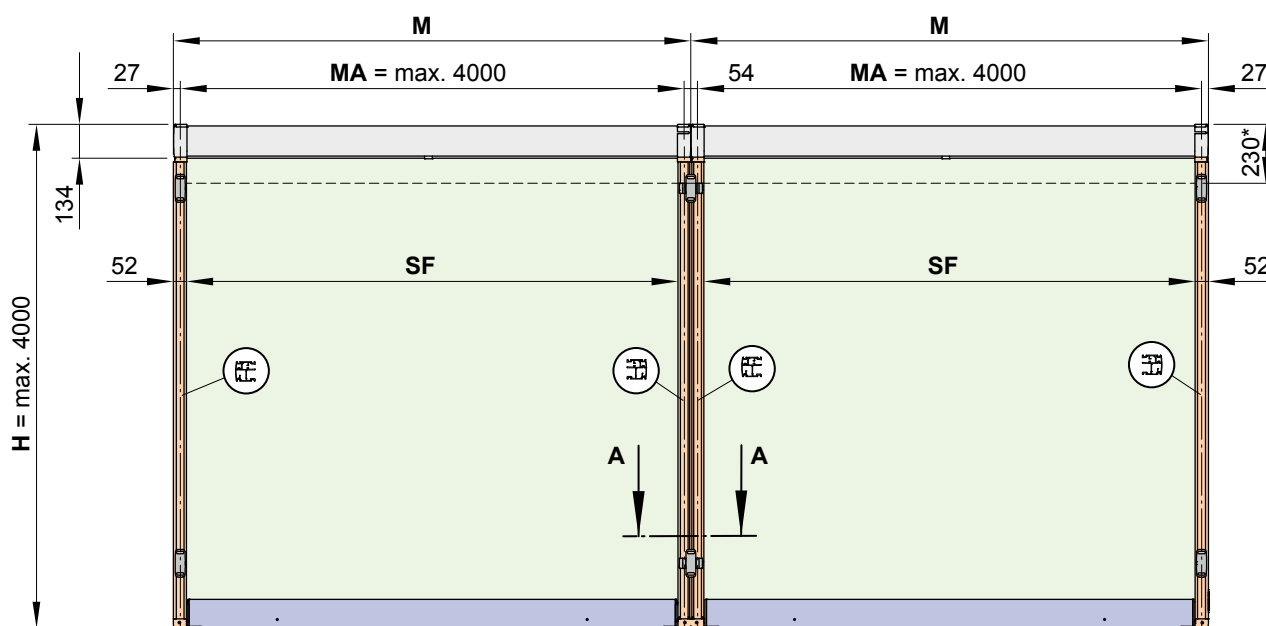

- * = Wysięg przy markizie zwiniętej
- H = *Rozmiar zamawiany* = wysięg
- HH = Wysokość uchwytu
- M = Szerokość markizy
- MA = *Rozmiar zamawiany* = rozstaw osi markizy = oś mocowania
- SF = Widoczna część poszycia

wymiar w mm

01
02
03
04
05
06
07
08
09
10
11
12
13
14
15
16
17
18
19
20

Zestawienie wymiarów rodzaj montażu 21, 22

Mocowanie i akcesoria

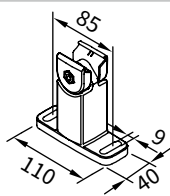
Uchwyt szynowy
u góry ruchomy

100 mm

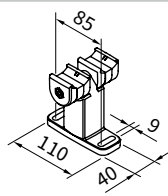
76046.Podwójny uchwyt
szynowy
u góry ruchomyśrodkowy uchwyt przy 2
markizach pojedynczych
obok siebie

100 mm

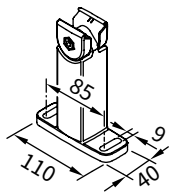
73634.Uchwyt szynowy
u góry ruchomy

140 mm

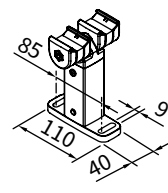
76048.Podwójny uchwyt
szynowy
u góry ruchomyśrodkowy uchwyt przy 2
markizach pojedynczych
obok siebie

140 mm

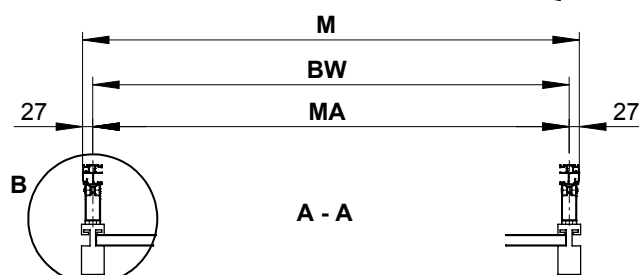
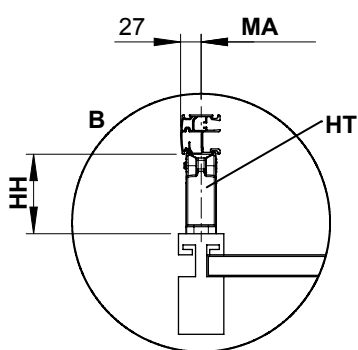
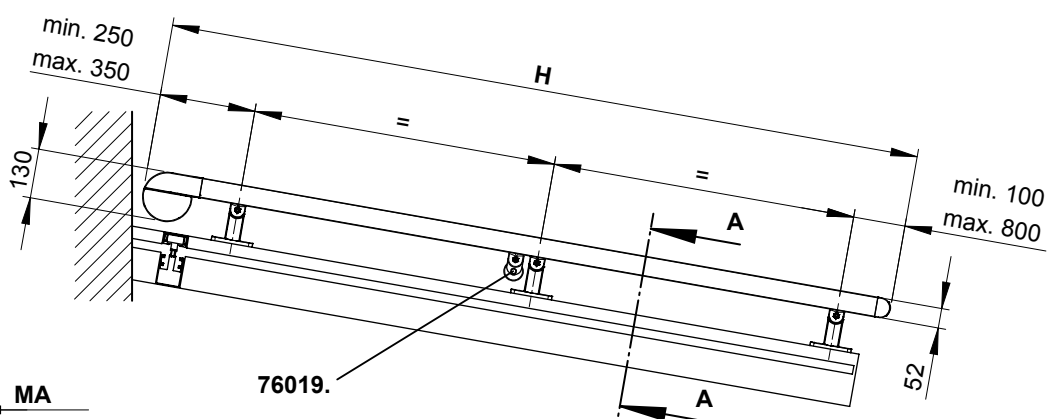
73636.

76019. = Uchwyt wspornika poszycia
BW = Osie montażowe ogród zimowy
H = *Rozmiar zamawiany* = wysięg
HH = Wysokość uchwytu

HT = Uchwyt
M = Szerokość markizy
MA = *Rozmiar zamawiany* = rozstaw osi markizy =
 oś mocowania

wymiar w mm

Zestawienie wymiarów rodzaj montażu 30

Mocowanie i akcesoria

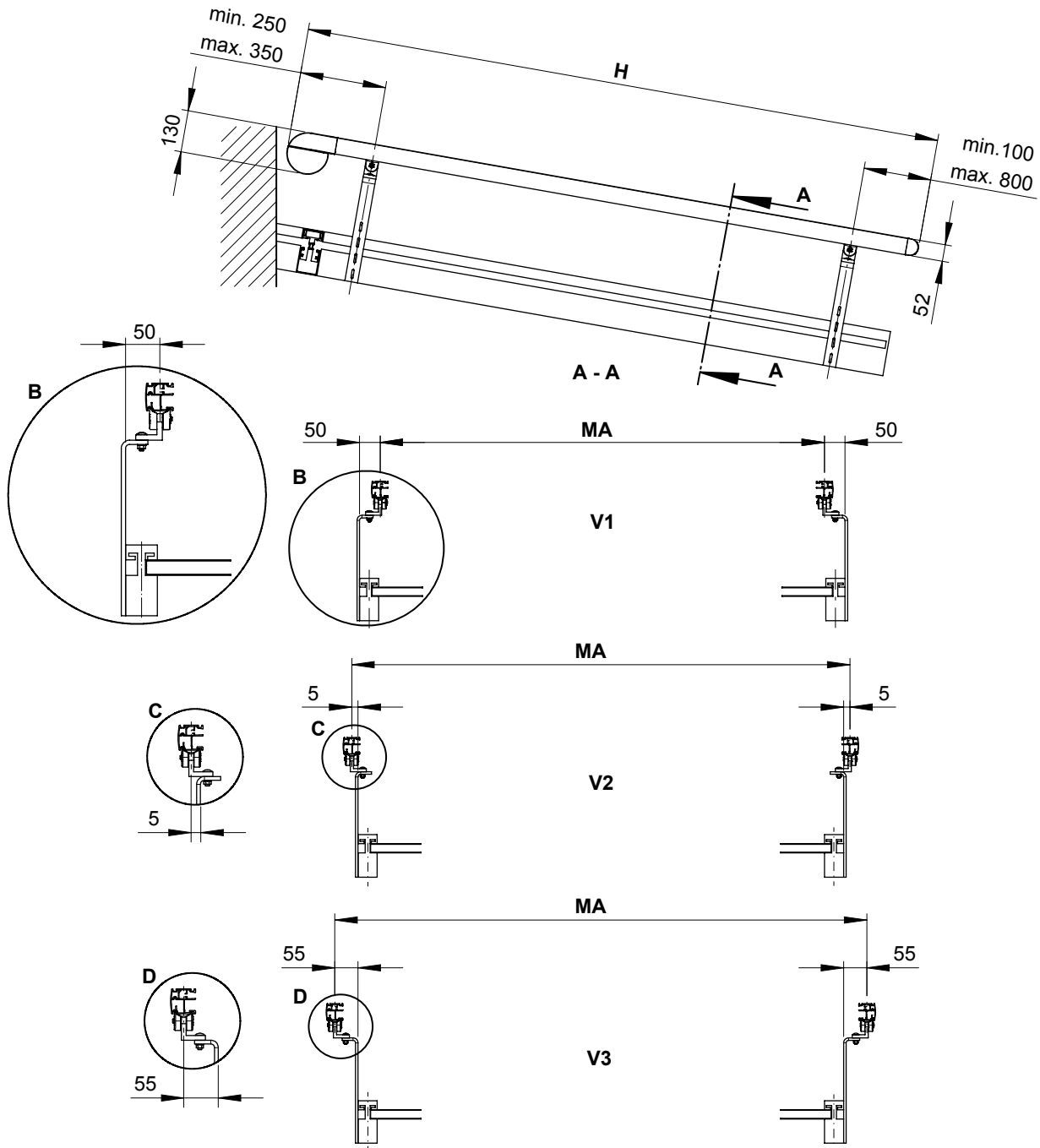
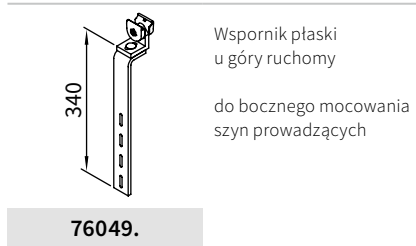

- H** = Rozmiar zamawiany = wysięg
- MA** = Rozmiar zamawiany = rozstaw osi markizy = oś mocowania
- V1, V2, V3** = Wariant

wymiar w mm

01
02
03
04
05
06
07
08
09
10
11
12
13
14
15
16
17
18
19
20

Zestawienie wymiarów montaż krokwiowy z dodatkowym mocowaniem uchwytów

Mocowanie i akcesoria

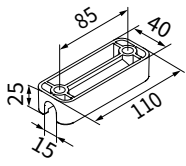

Mocowanie uchwytu do krokwi o szerokości 14 mm
do montażu bezpośrednio na krokwiach ogrodów zimowych

76804.

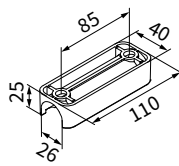

Mocowanie uchwytu do krokwi o szerokości 25 mm
do montażu bezpośrednio na krokwiach ogrodów zimowych

76805.

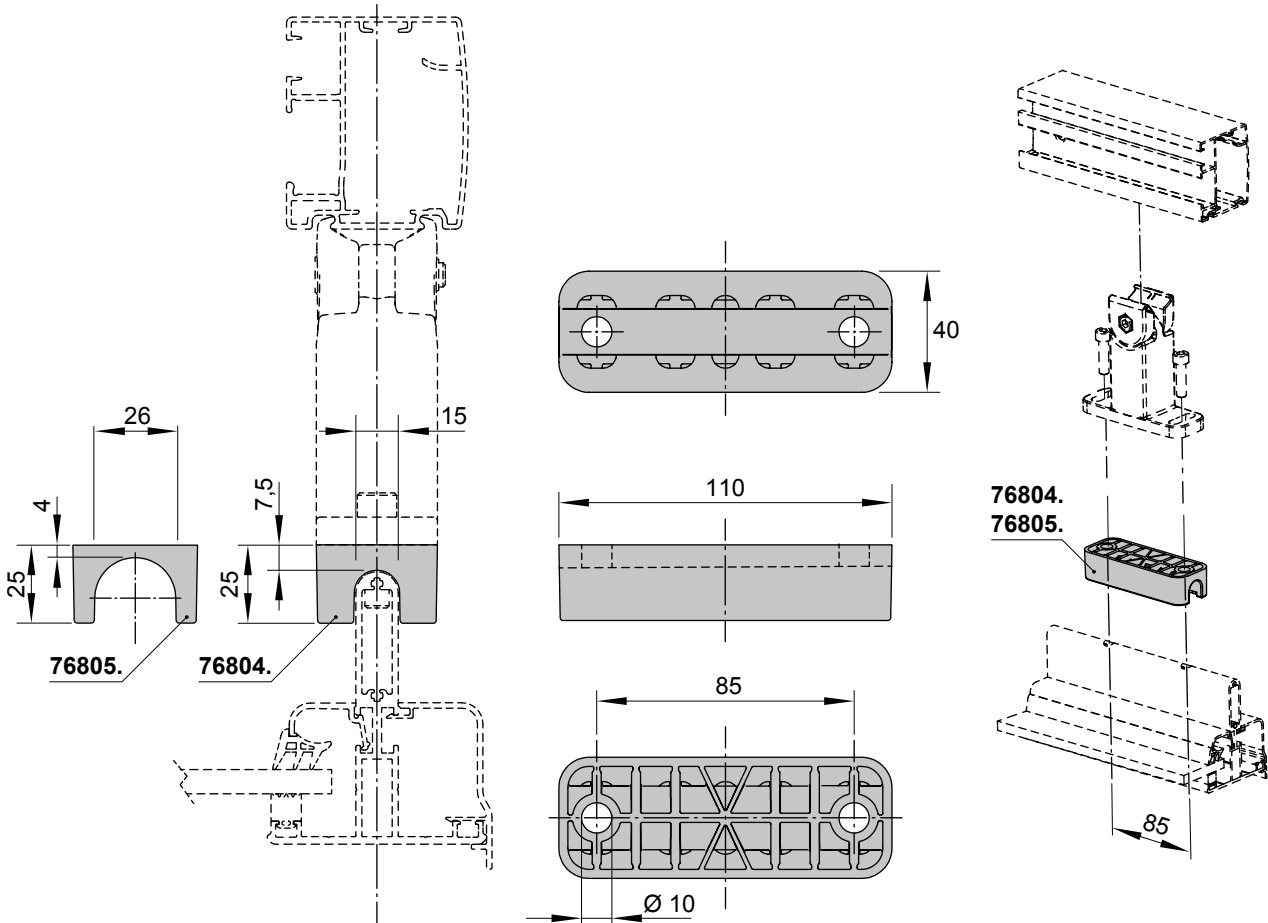

wymiar w mm

Wylot kabla silnik

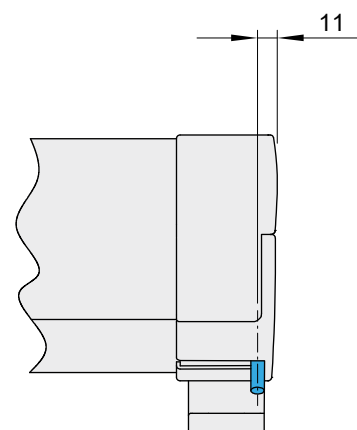
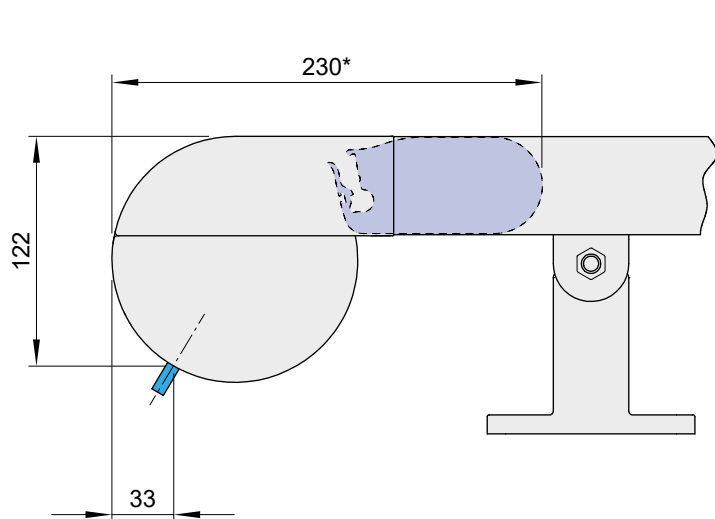

- 01
- 02
- 03
- 04
- 05
- 06
- 07
- 08
- 09
- 10
- 11
- 12
- 13
- 14
- 15
- 16
- 17**
- 18
- 19
- 20

* = Wysięg przy markizie zwiniętej

wymiar w mm

01

02

03

04

05

06

07

08

09

10

11

12

13

14

15

16

17

18

19

20